

Keysafe 728 Keysafe 729

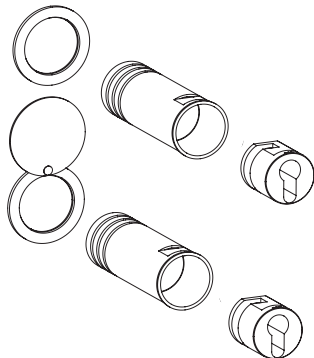

1.

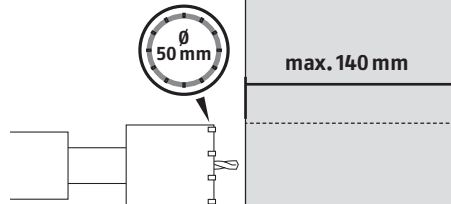

- DE Bei Lochstein empfiehlt sich, das Schlüsselrohr an der Rückwand zusätzlich mit einer M8 Schraube im Mauerwerk zu verankern.
- FR En cas de pierre poreuse, il est recommandé de fixer le tube au verso en plus avec une vis M8
- NL Bij holle stenen wordt een aanvullende verankerung met een M8 bout aanbevolen
- IT Muri da mattoni forati fissare la parete posteriore del tubo additionally con una vite M8
- GB When fixing to cavity walls or breeze blocks it is recommended to additionally anchor the steel tube with an M8 screw into brick behind
- ES En caso de instalar el producto en una pared con cámara de aire, se recomienda fijar el tubo de acero a la pared posterior con un tornillo M8

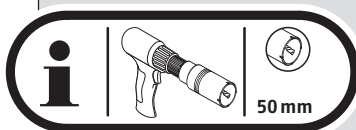

2.

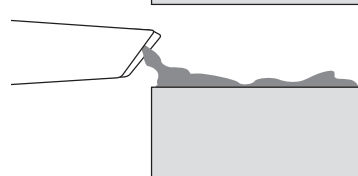

- DE Bohrfloch säubern
- FR Une fois percé, nettoyer le trou
- NL Boorgat stofvrij maken
- IT Pulire il foro
- GB Extract debris from drilled hole
- ES Retire los escombros del orificio taladrado



3.

- DE Füllmenge: Max. 1/4 des Bohrloches
 - FR Remplir le trou jusqu'à max. 1/4
 - NL Boorgat max. 1/4 met injectiemortel vullen
- max. 20 mm

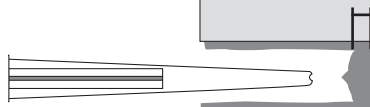

- IT Quantità di riempimento max. un quarto
- GB Inject filler to max. 1/4 of volume of drilled hole
- ES Aplique el producto de relleno hasta un máximo de 1/4 del orificio taladrado



4.

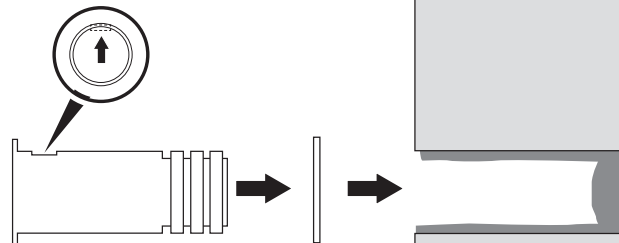

5.

max. 40 mm

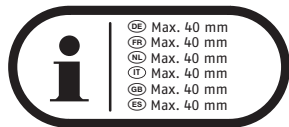
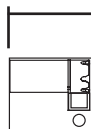

6.

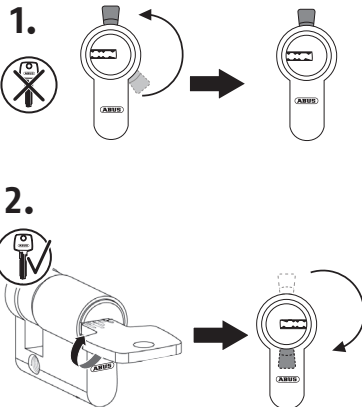

7.



8.

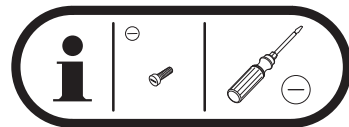
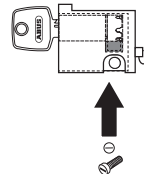

9.

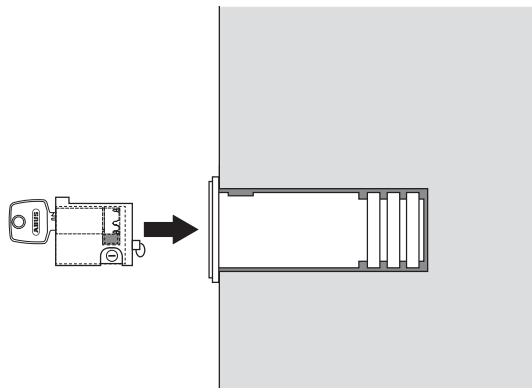

- 🇧🇪 Nach Aushärten des Mörtels, Verschlusseinheit in das Schlüsselrohr einsetzen.
- 🇫🇷 Une fois le mortier/composite durci, introduire l'unité de verrouillage dans le tube
- 🇳🇱 Na het uitharden van de mortel de cilinderhouder plaatsen
- 🇮🇹 Dopo l'indurazione della malta inserire il coperchio del Tubo chiave
- 🇨🇪 Insert keysafe locking device into steel tube once filler has hardened
- 🇪🇸 Coloque el elemento de cierre en el tubo de acero una vez que el producto de relleno ha endurecido

10.

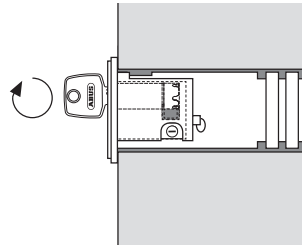

11.

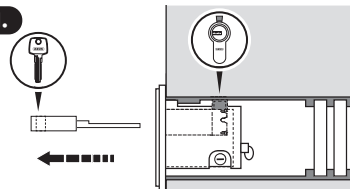

- 🇧🇪 Technische Änderungen vorbehalten. Für Irrtümer und Druckfehler keine Haftung.
- 🇫🇷 Sous réserve de modifications techniques. Nous déclinons toute responsabilité pour les éventuelles erreurs et fautes d'impression.
- 🇳🇱 Technische wijzigingen voorbehouden. Er is geen aansprakelijkheid voor vergissingen of drukfouten.
- 🇮🇹 Ressalvadas as modificações técnicas. Nenhuma responsabilidade por enganos e erros de impressão.
- 🇨🇪 Rights to make technical changes reserved. No liability for mistakes and misprints.
- 🇪🇸 Modificaciones técnicas reservadas. No nos hacemos responsables de inexactitudes y errores de impresión.

CZ Návod k montáži:

1. Vyrtejte otvor do zdi dle obr.1
2. Vyčistěte otvor obr.2
3. Aplikujte chemickou kotvu (max. do $\frac{1}{4}$ hloubky otvoru) obr.3
4. Vložte trubku dle obr. 4
5. Délka půlvložky max. 40 mm obr. 5
6. Otočte palec do pozice dle obr. 6
7. Otočte klíčem aby palec směřoval dolů obr.7 a vložte do pouzdra na vložku
8. Vložku v pouzdře připevněte šroubkem dle obr. 8
9. Po vytvrdnutí montážní malty, vložte pouzdro z vložkou do trubky dle obr.9
10. Otočte klíčem dle obr.10 , dojde k uzamknutí
11. Vyjměte klíč dle obr. 11

SK Návod na montáž:

1. Vyrťajte otvor robiť múru podľa Obr.1
2. Vyčistite otvor Obr.2
3. Aplikujte chemickú (max. $\frac{1}{4}$ robiť hĺbky otvoru) kotvu obr.3
4. Vložte rúrku podľa obr. 4
5. dlzka polvložky max. 40 mm obr. 5
6. Otočte palec robiť Contact Persons podľa OBR. 6
7. Otočte Kľúčom aby palec smeroval bane obr.7 Vložte robiť Puzdrá nA vložku
8. Vložku v puzdre pripevnite skrutkou podľa obr. 8
9. Po vytvrdnutí montážnej malty, Vložte puzdro z vložkou Do rúry podľa obr.9
10. Otočte Kľúčom podľa obr.10, dôjde k uzamknutiu
11. Vyberte kľúč podľa obr. 11